

Produktinformation
Produktbeskrivning: Fyllning till Nordic R H2 High
Uppfyller: CE-märkt enligt EN 1317-5
Verifikation: Godkänd av SP (Notified Body)
Motstånd mot snöplogning: 4.0 kN/m ² enligt TDOK 2016:0204 (Krav Brobyggande)
Beständighet: Varmförzinkad enligt SS-EN ISO 1461:2009 Nationell Bilaga Fe/Zn 115

Rev. nr.	Datum	Namn	Kommentar
2	2020-08-03	Mikael Handfast	Tillägg av PC produkter
1	2020-03-26	Mikael Handfast	Tillägg av rundformade produkter samt fyllningsatser
0	2019-02-23	Fredrik Sangö	Godkänd av Nordic Road Safety AB

Allmänt

Montering görs enligt arbetsbeskrivning Nordic Generell, ritning för produkten samt beskrivningen nedan. Tänk på att stänkskydd alltid måste special beställas för broar med lutning.

Stänkskydd med klar polykarbonat kan fås med extra ytbehandling som ger extra reptålighet, högre kemikalieresistens samt ett utökat skydd mot UV. Detta måste anges vid beställning.

Produkter med rektangulära toppföljare			
Produkt Id	Beskrivning räcke	Typ av fyllning	Id fyllning
321010010	H=1.2, Fotplatta, Förhöjd kantbalk	Spjälgrind	811 5021
321010020		Skyddsnet	811 5023
321010030		Stänkskydd-Metall	811 5022
321010040		Stänkskydd-PC Grå	811 5091
321010050		Stänkskydd-PC Transparent	811 5090
322010010	H=1.4, Fotplatta, Förhöjd kantbalk	Spjälgrind	811 5021
322010020		Skyddsnet	811 5023
322010030		Stänkskydd-Metall	811 5022
322010040		Stänkskydd-PC Grå	811 5091
322010050		Stänkskydd-PC Transparent	811 5090
321030010	H=1.2, Fotplatta, Vägbanenivå	Spjälgrind	811 5024
321030020		Skyddsnet	811 5026
321030030		Stänkskydd-Metall	811 5025
321030040		Stänkskydd-PC Grå	811 5096
321030050		Stänkskydd-PC Transparent	811 5093
322030010	H=1.4, Fotplatta, Vägbanenivå	Spjälgrind	811 5024
322030020		Skyddsnet	811 5026
322030030		Stänkskydd-Metall	811 5025
322030040		Stänkskydd-PC Grå	811 5096
322030050		Stänkskydd-PC Transparent	811 5093
321070010	H=1.2, Stålfundament, Vägbanenivå	Spjälgrind	811 5024
321070020		Skyddsnet	811 5026
321070030		Stänkskydd-Metall	811 5025
321070040		Stänkskydd-PC Grå	811 5096
321070050		Stänkskydd-PC Transparent	811 5093
322070010	H=1.4, Stålfundament, Vägbanenivå	Spjälgrind	811 5024
322070020		Skyddsnet	811 5026
322070030		Stänkskydd-Metall	811 5025
322070040		Stänkskydd-PC Grå	811 5096
322070050		Stänkskydd-PC Transparent	811 5093
321050010	H=1.2, Fotplatta och betongfundament, Vägbanenivå	Spjälgrind	811 5024
321050020		Skyddsnet	811 5026
321050030		Stänkskydd-Metall	811 5025
321050040		Stänkskydd-PC Grå	811 5096
321050050		Stänkskydd-PC Transparent	811 5093
322050010	H=1.4, Fotplatta och betongfundament, Vägbanenivå	Spjälgrind	811 5024
322050020		Skyddsnet	811 5026
322050030		Stänkskydd-Metall	811 5025
322050040		Stänkskydd-PC Grå	811 5096
322050050		Stänkskydd-PC Transparent	811 5093
321060010	H=1.2, Fotplatta, Försänkt kantbalk	Spjälgrind	811 5071
321060020		Skyddsnet	811 5073
321060030		Stänkskydd-Metall	811 5072
322060010	H=1.4, Fotplatta, Försänkt kantbalk	Spjälgrind	811 5071
322060020		Skyddsnet	811 5073
322060030		Stänkskydd-Metall	811 5072

Produkter med rundformade toppföljare			
Produkt Id	Beskrivning räcke	Typ av fyllning	Id fyllning
315010010	H=1.2, Fotplatta, Förhöjd kantbalk	Spjälgrind	811 5021
315010020		Skyddsnet	811 5023
315010030		Stänkskydd-Metall	811 5022
315010040		Stänkskydd-PC Grå	811 5091
315010050		Stänkskydd-PC Transparent	811 5090
316010010	H=1.4, Fotplatta, Förhöjd kantbalk	Spjälgrind	811 5021
316010020		Skyddsnet	811 5023
316010030		Stänkskydd-Metall	811 5022
316010040		Stänkskydd-PC Grå	811 5091
316010050		Stänkskydd-PC Transparent	811 5090
315030010	H=1.2, Fotplatta, Vägbanenivå	Spjälgrind	811 5024
315030020		Skyddsnet	811 5026
315030030		Stänkskydd-Metall	811 5025
315030040		Stänkskydd-PC Grå	811 5096
315030050		Stänkskydd-PC Transparent	811 5093
316030010	H=1.4, Fotplatta, Vägbanenivå	Spjälgrind	811 5024
316030020		Skyddsnet	811 5026
316030030		Stänkskydd-Metall	811 5025
316030040		Stänkskydd-PC Grå	811 5096
316030050		Stänkskydd-PC Transparent	811 5093
315070010	H=1.2, Stålfundament, Vägbanenivå	Spjälgrind	811 5024
315070020		Skyddsnet	811 5026
315070030		Stänkskydd-Metall	811 5025
315070040		Stänkskydd-PC Grå	811 5096
315070050		Stänkskydd-PC Transparent	811 5093
316070010	H=1.4, Stålfundament, Vägbanenivå	Spjälgrind	811 5024
316070020		Skyddsnet	811 5026
316070030		Stänkskydd-Metall	811 5025
316070040		Stänkskydd-PC Grå	811 5096
316070050		Stänkskydd-PC Transparent	811 5093
315050010	H=1.2, Fotplatta och betongfundament, Vägbanenivå	Spjälgrind	811 5024
315050020		Skyddsnet	811 5026
315050030		Stänkskydd-Metall	811 5025
315050040		Stänkskydd-PC Grå	811 5096
315050050		Stänkskydd-PC Transparent	811 5093
316050010	H=1.4, Fotplatta och betongfundament, Vägbanenivå	Spjälgrind	811 5024
316050020		Skyddsnet	811 5026
316050030		Stänkskydd-Metall	811 5025
316050040		Stänkskydd-PC Grå	811 5096
316050050		Stänkskydd-PC Transparent	811 5093
315060010	H=1.2, Fotplatta, Försänkt kantbalk	Spjälgrind	811 5071
315060020		Skyddsnet	811 5073
315060030		Stänkskydd-Metall	811 5072
316060010	H=1.4, Fotplatta, Försänkt kantbalk	Spjälgrind	811 5071
316060020		Skyddsnet	811 5073
316060030		Stänkskydd-Metall	811 5072

Typ av fyllning	Id fyllning	Id fyllning med fästsats
Spjälgrind	811 5021	811 5061
Stänkskydd-Metall	811 5022	811 5062
Skyddsnät	811 5023	811 5063
Spjälgrind	811 5024	811 5064
Stänkskydd-Metall	811 5025	811 5065
Skyddsnät	811 5026	811 5066
Spjälgrind	811 5071	811 5082
Stänkskydd-Metall	811 5072	811 5083
Skyddsnät	811 5073	811 5084
Stänkskydd-PC Klar	811 5090	811 5075
Stänkskydd-PC Grå	811 5091	811 5074
Stänkskydd-PC Klar	811 5093	811 5069
Stänkskydd-PC Grå	811 5096	811 5068

Montering av fyllningsfäste

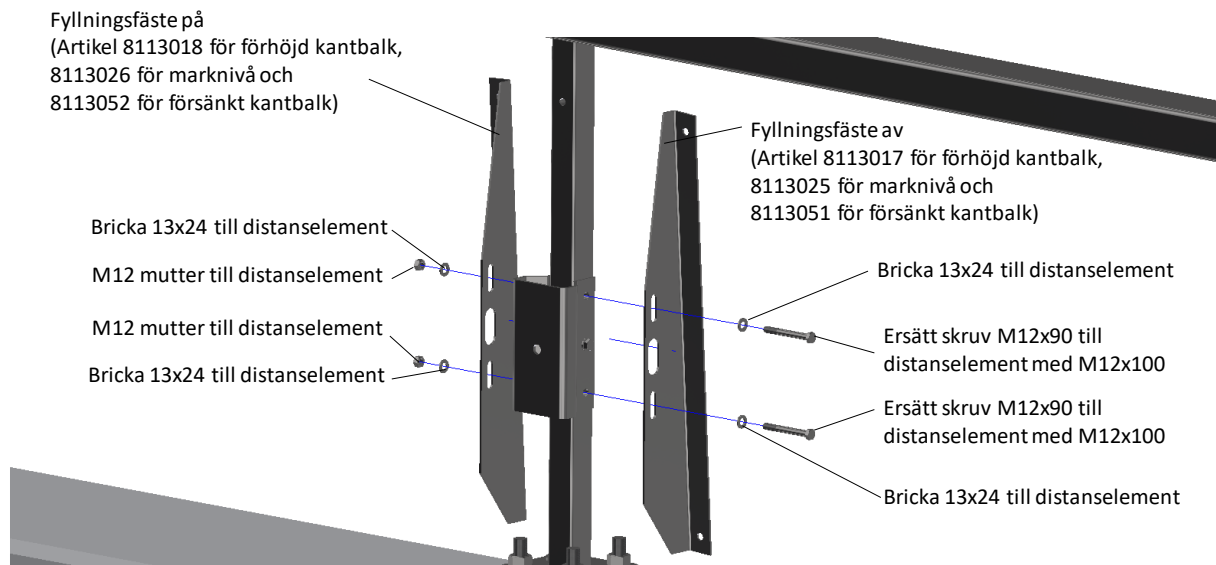

Montering av spjälgrind

Spjälgrinden skruvas fast i fyllningsfästena med en skruv i varje hörn.

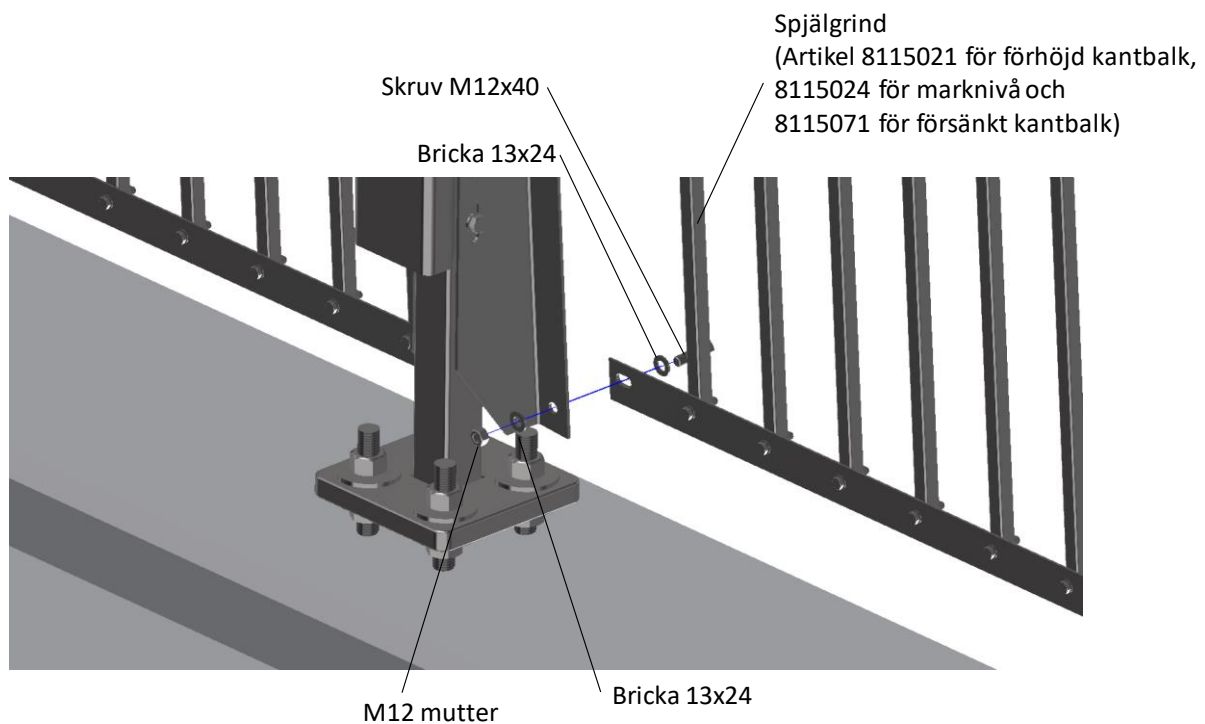

Montering av skyddsnet

Skyddsnetet skruvas fast i fyllningsfästena med en skruv i varje hörn.

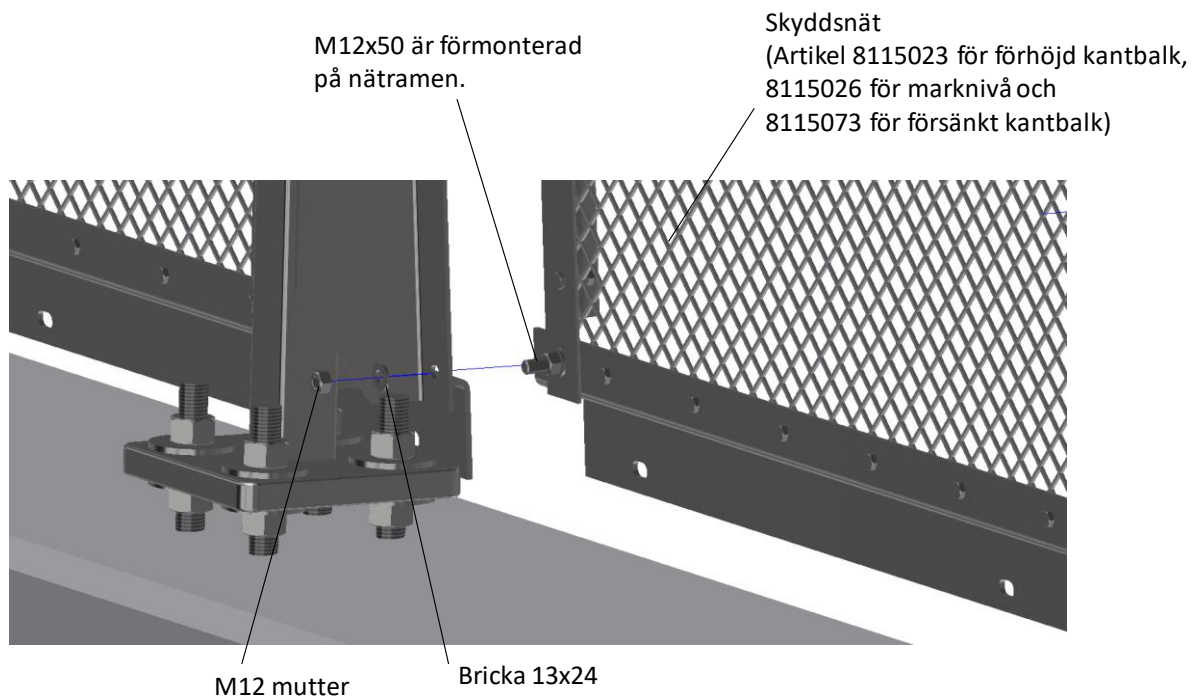

Montering av stänkskydd - Metall

Stänkskyddet skruvas fast i fyllningsfästena med en skruv i varje hörn.

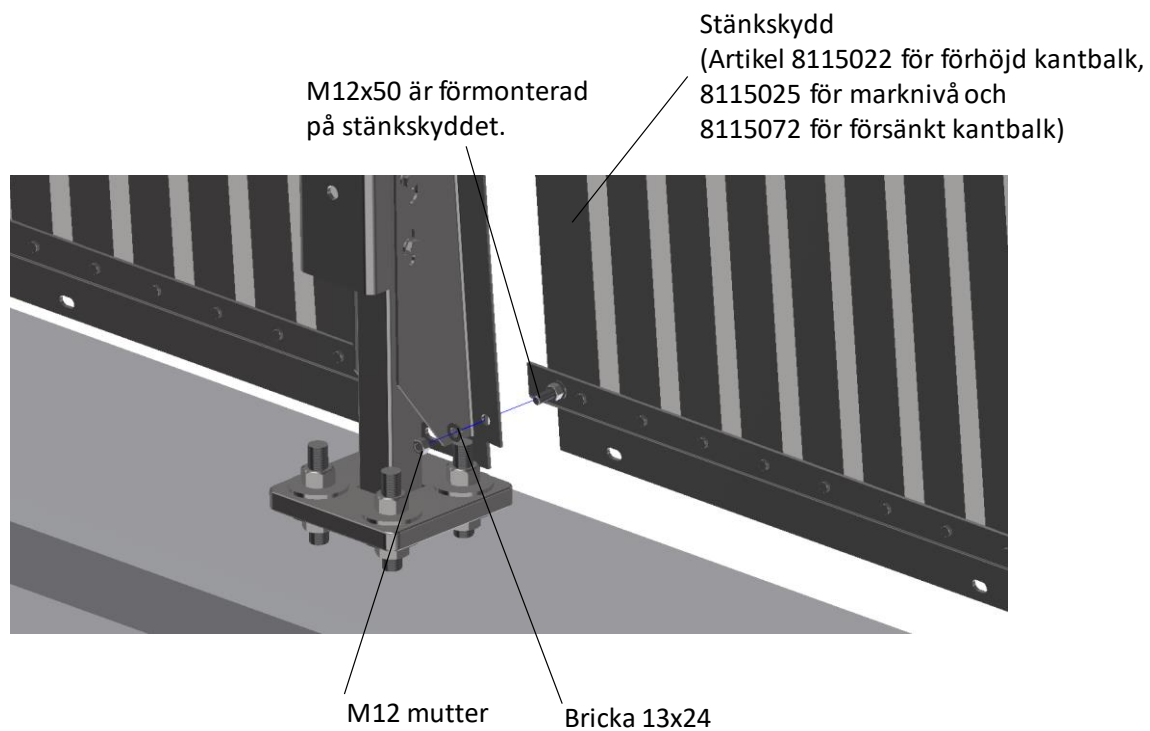

Montering av stänkskydd – PC Klar / Grå

Stänkskyddet skruvas fast i fyllningsfästena med en skruv i varje hörn.

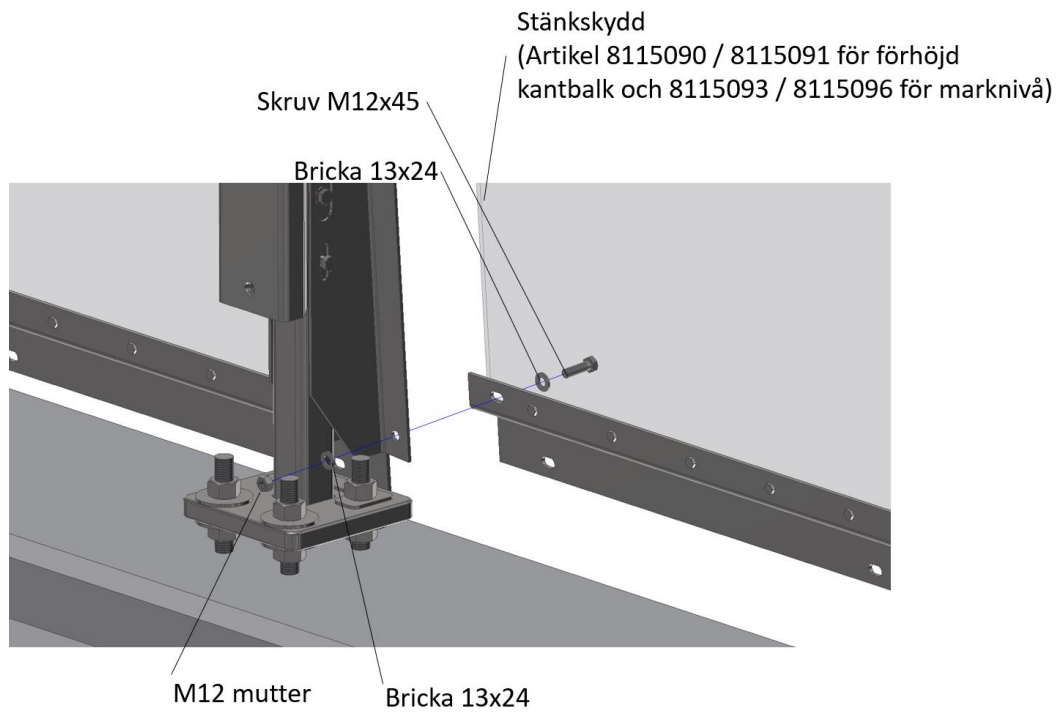

Tillbehör

Spjälgrind: Vid behov används en extra L-profil nertill för att uppfylla Trafikverkets krav på maximalt 100 mm tillåten öppning

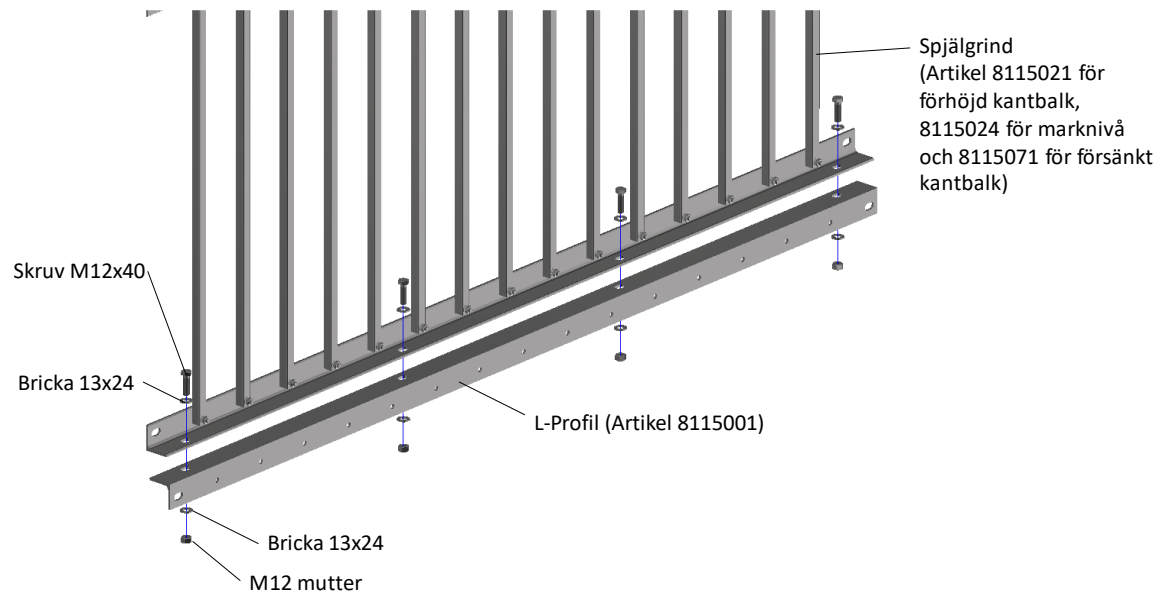

Skyddsnät: Vid behov används en täckplåt nertill för att uppfylla Trafikverkets krav på 20-40 mm öppning mellan kantbalken och skyddsnätet.

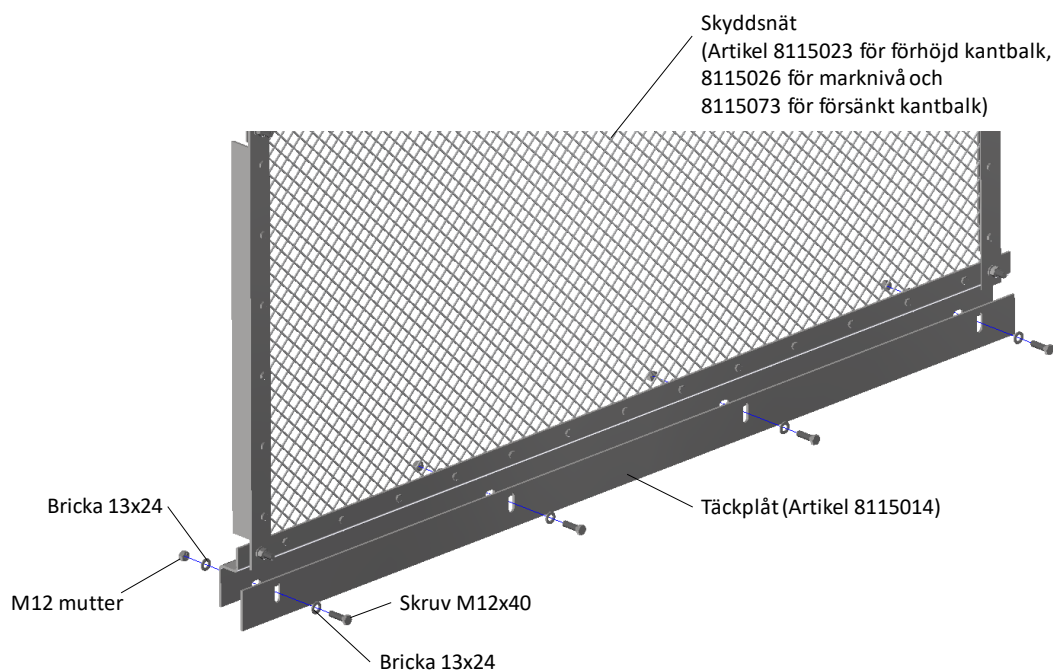

Stänkskydd i metall: Vid behov används en täckplåt nertill för att uppfylla Trafikverkets krav på 20-40 mm öppning mellan kantbalken och stänkskyddet.

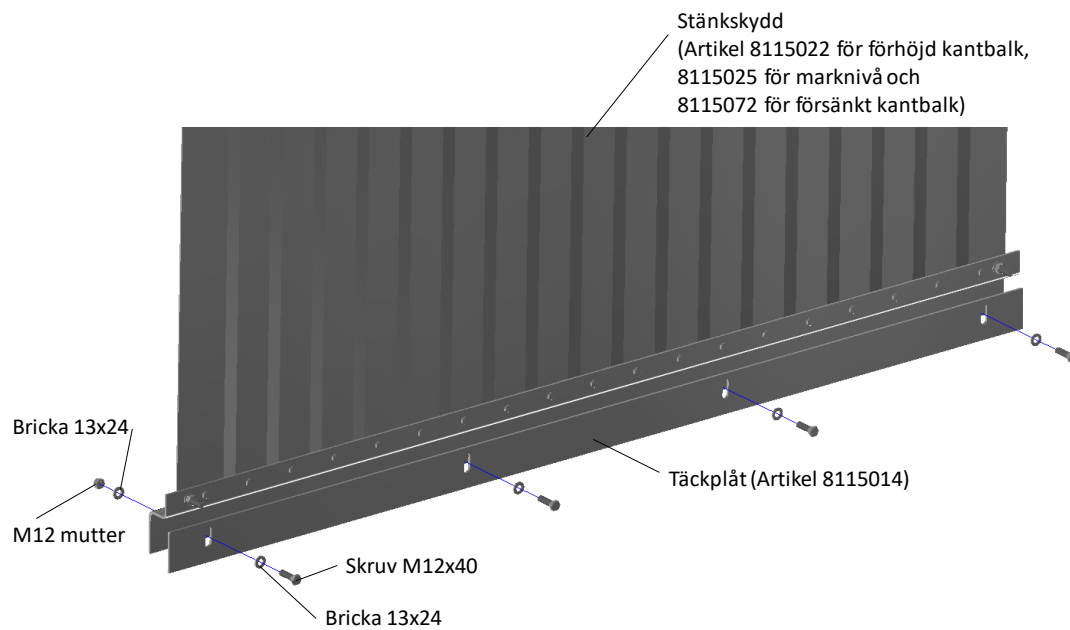

Stänkskydd i PC (klar / grå polykarbonat): Vid behov används en täckplåt nertill för att uppfylla Trafikverkets krav på 20-40 mm öppning mellan kantbalken och stänkskyddet.

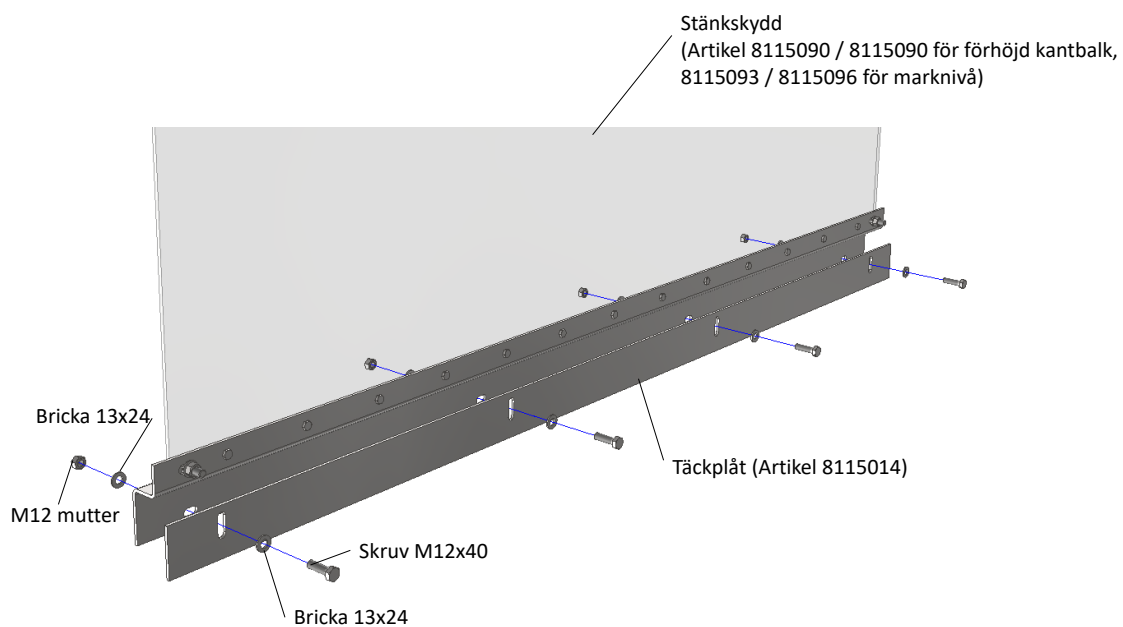

Fyllning för förhöjd kantbalk

811 5021 – Spjälgrind 1922 x 780

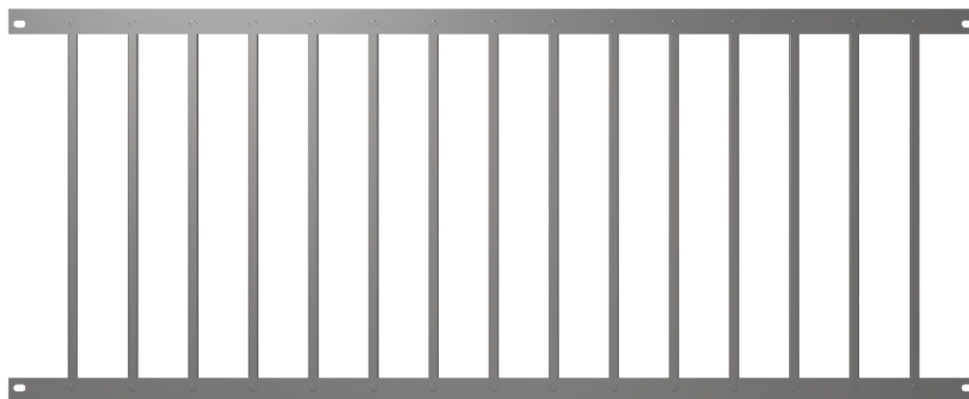

811 5022 – Stänkskydd 1922 x 860

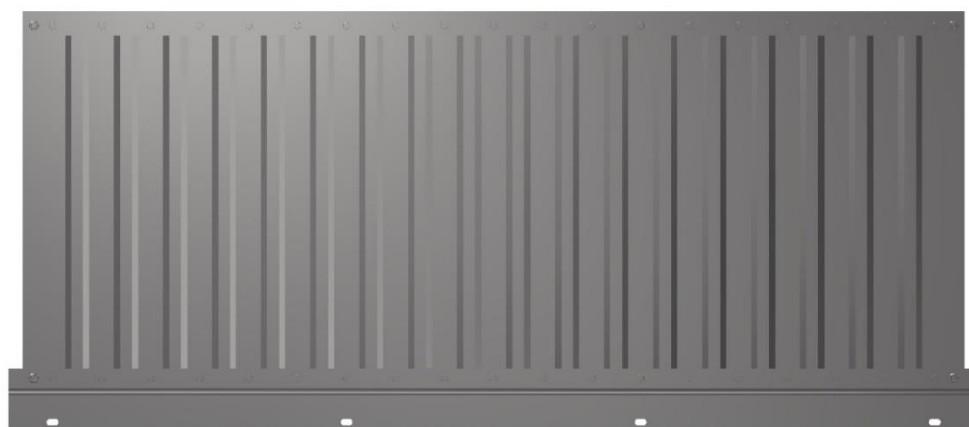

811 5023 – Nätram 1922 x 860

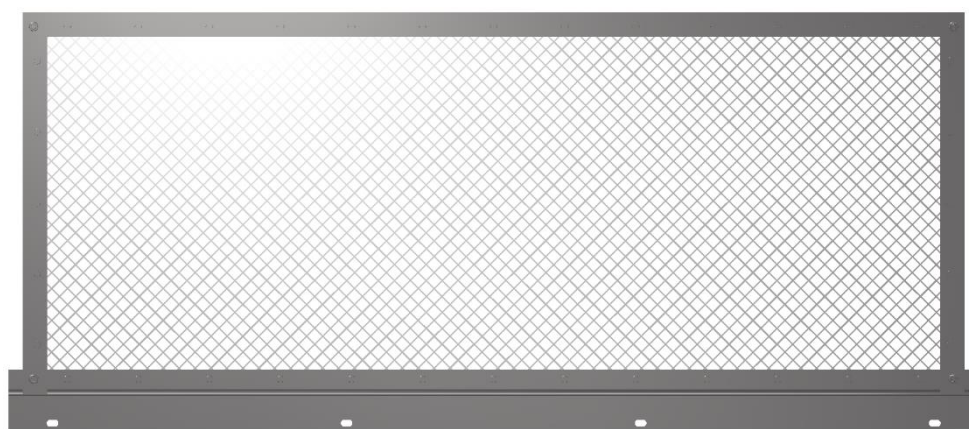

Fyllning för förhöjd kantbalk

811 5090 – Stänkskydd PC Klar 1922 x 860

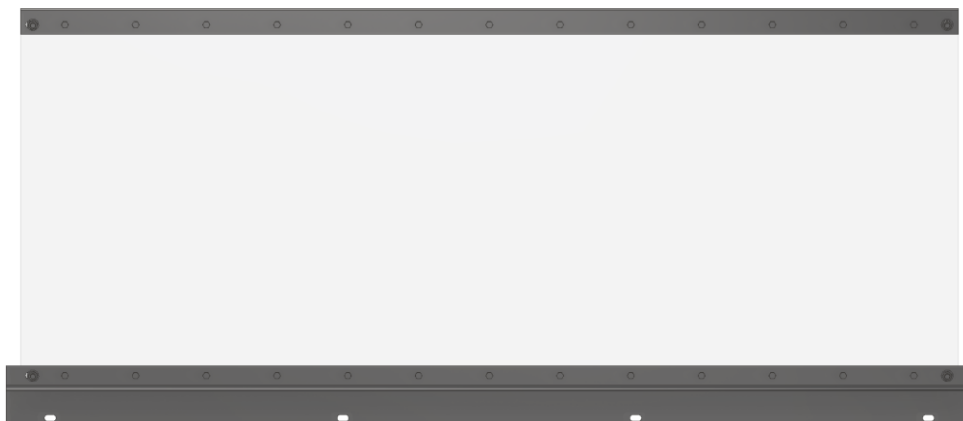

811 5091 – Stänkskydd PC Grå 1922 x 860

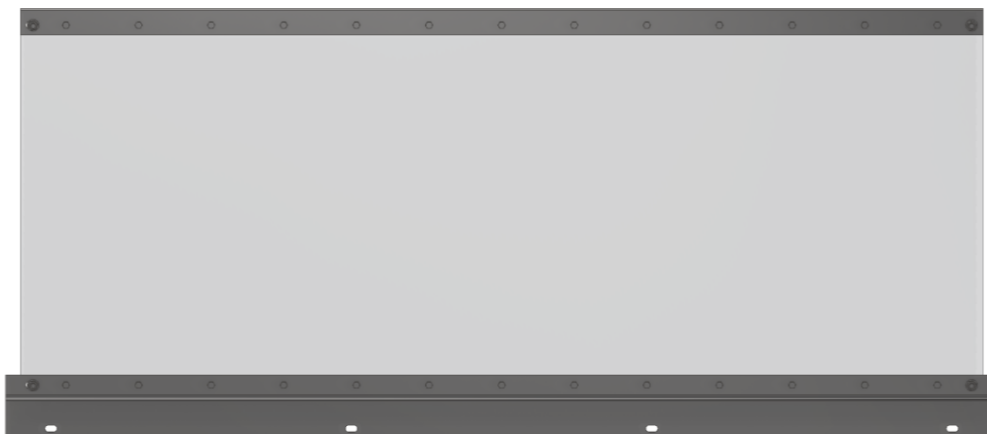

Fyllning för vägbanenivå

811 5024 – Spjälgrind 1922 x 900

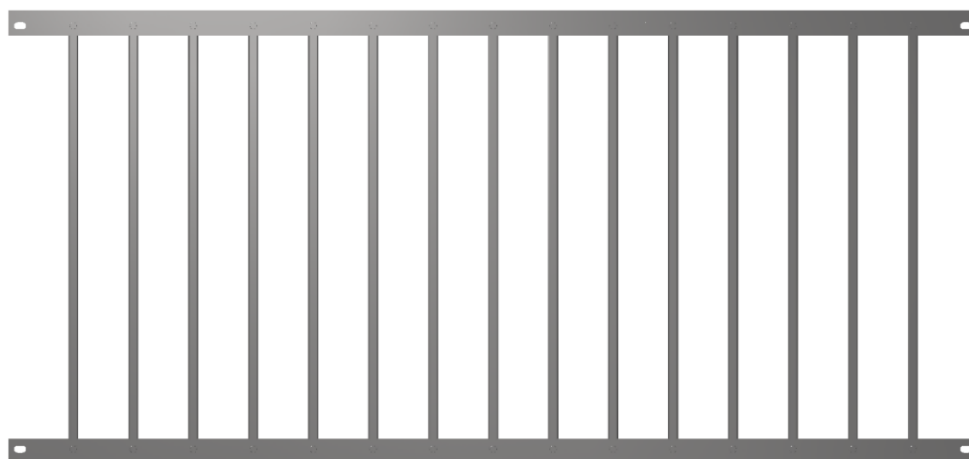

811 5025 – Stänkskydd 1922 x 980

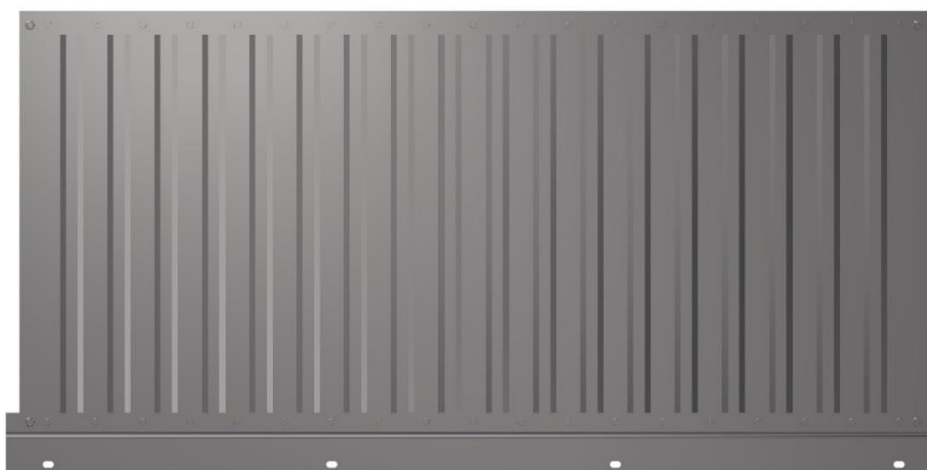

811 5026 – Nätram 1922 x 980

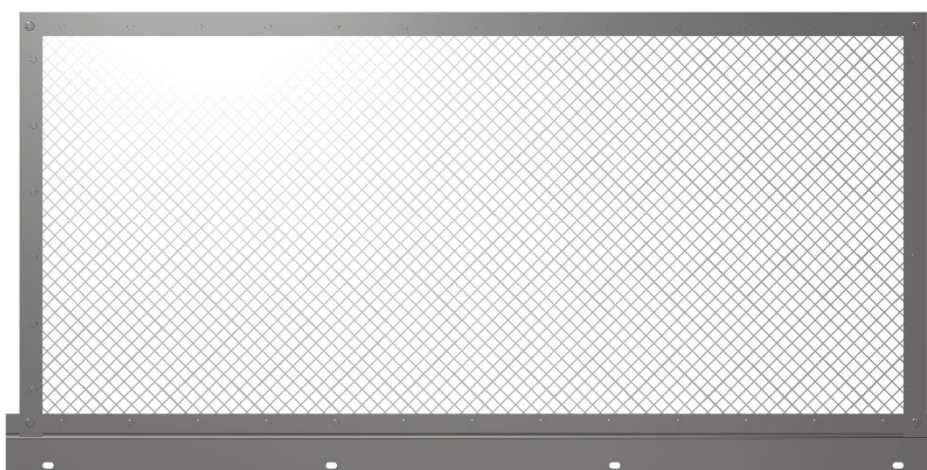

Fyllning för vägbanenivå

811 5093 – Stänkskydd PC Klar 1922 x 980

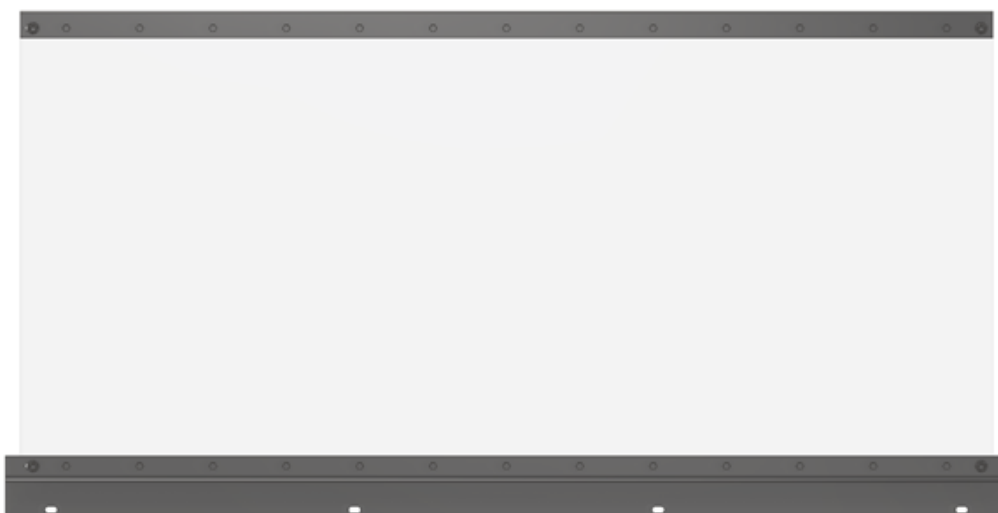

811 5096 – Stänkskydd PC Grå 1922 x 980

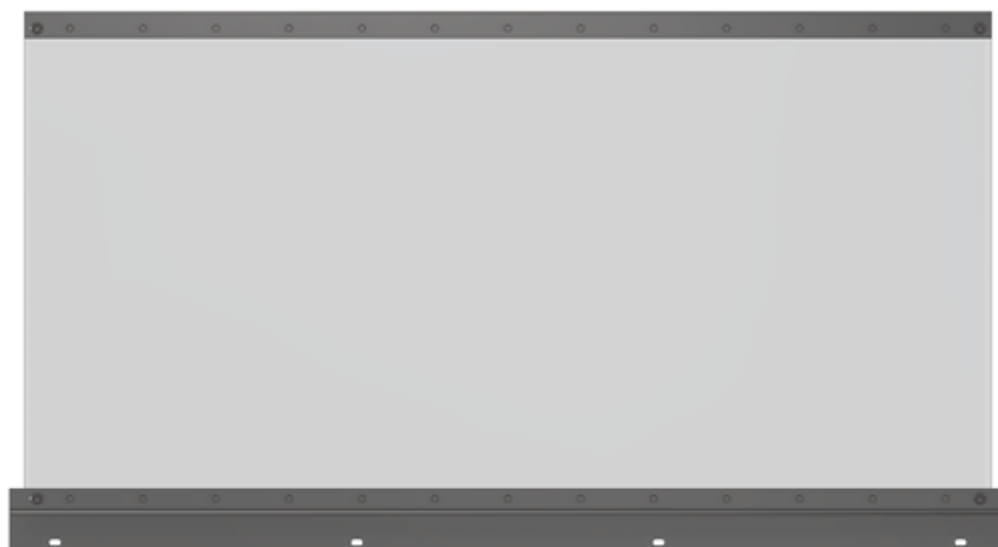

Fyllning för försänkt kantbalk

811 5071 – Spjälgrind 1922 x 1000

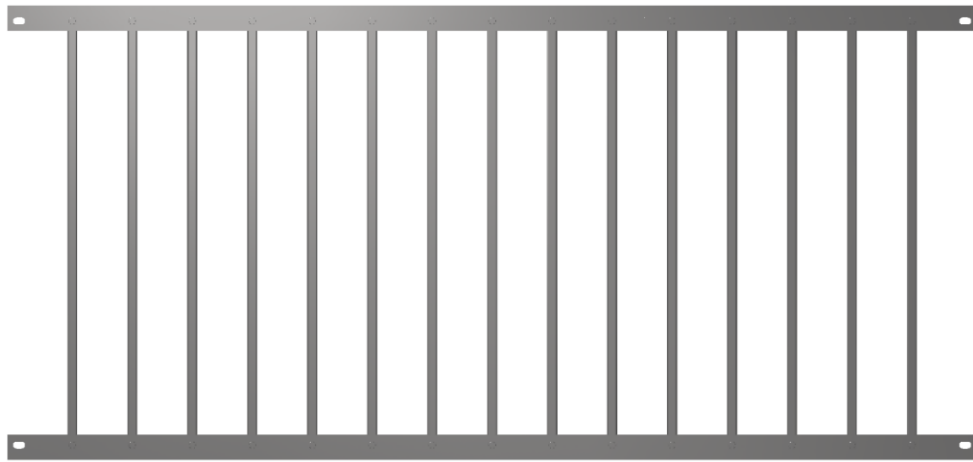

811 5072 – Stänkskydd 1922 x 1080

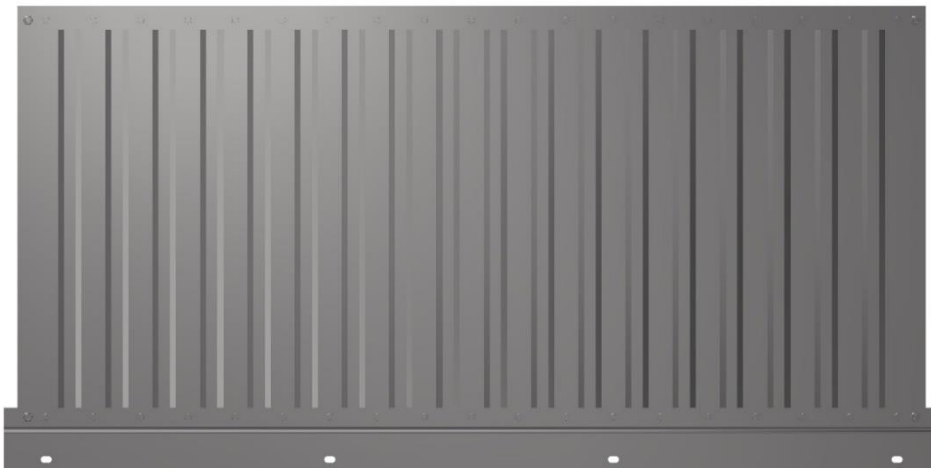

811 5073 – Nätram 1922 x 1080

